

KANRICH®

Řada S-913

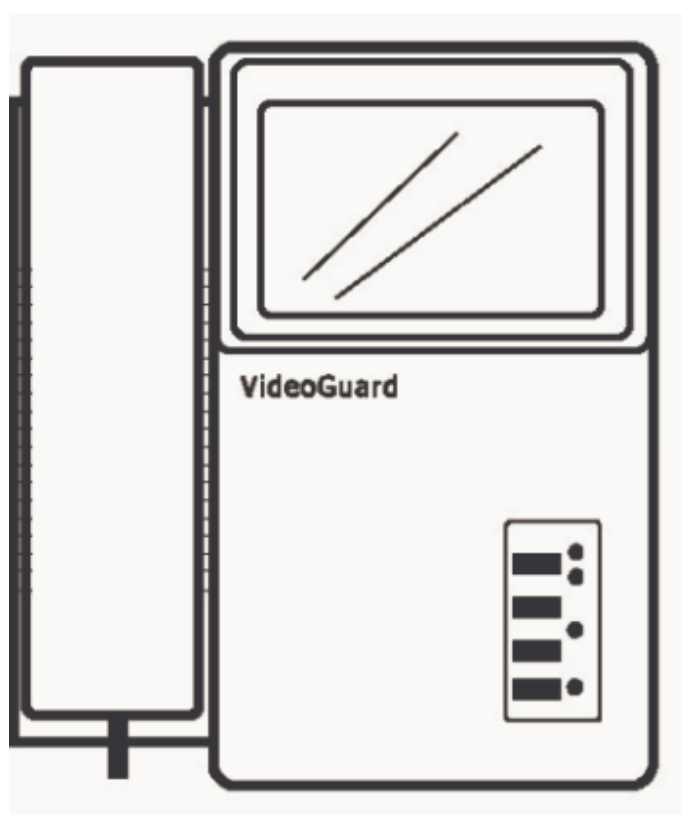

návod k obsluze

Úvod

1. Systém se dodává v základním provedení (sada) 1 ks kamera S913CAL a 1 ks monitor S913MBV včetně napájecího zdroje, nebo samostatně kamera s jedním nebo dvěma tlačítky S913CAL, S913C2AL.

Systém lze rozšířit na tři výše uvedené monitory nebo tři jednotky audio S913M3. Interkom pracuje jako hovorový pro spojení mezi monitory nebo audio jednotkami.

2. Při použití běžného propojovacího kabelu nesmí být průměr žil menší než 1,0 mm a vzdálenost mezi kamerou a monitorem nesmí překročit 100 m.

3. Pro delší vzdálenost do 200 m mezi kamerou a monitorem se vyžaduje pro video cestu koaxiální kabel (např. RG11, nebo RG59).

4. Funkce interkomu:

Zvonění návštěvníka, monitorování, otevření dveří elektrickým zámekem, vnitřní komunikace mezi monitory.

Čas zobrazení: manuální operace - 180 ± 20 s

Spotřeba: - v pohotovostním stavu - 0,2 W, v operačním stavu - max. 8 W

Propojení: - čtyř vodičové s dodržáním polarit

Max vzdálenost propojení s běžným kabelem: - 100 m

Instalační krabice: pro zapuštěnou, nebo povrchovou montáž

Specifikace

CCD	1/3" černobílý CCD
Rozlišení CCD	360 TV řádků
Minimální osvětlení	0,2 lux
Objektiv / zorný úhel	f = 1,8 / 92°
Obrazovka	4" černobílá, plochá CRT Sony
Rozlišení obrazovky	500 TV řádků

Monitor S-913MBV (S-913MCV)

Přední strana

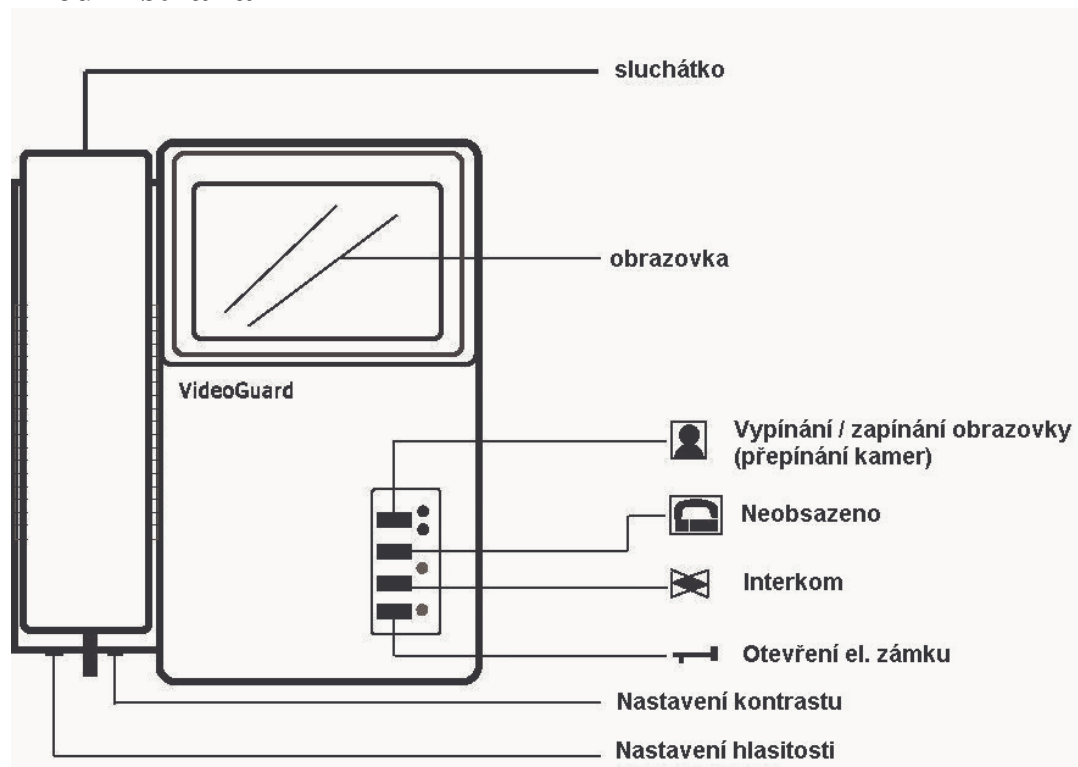

Zadní strana

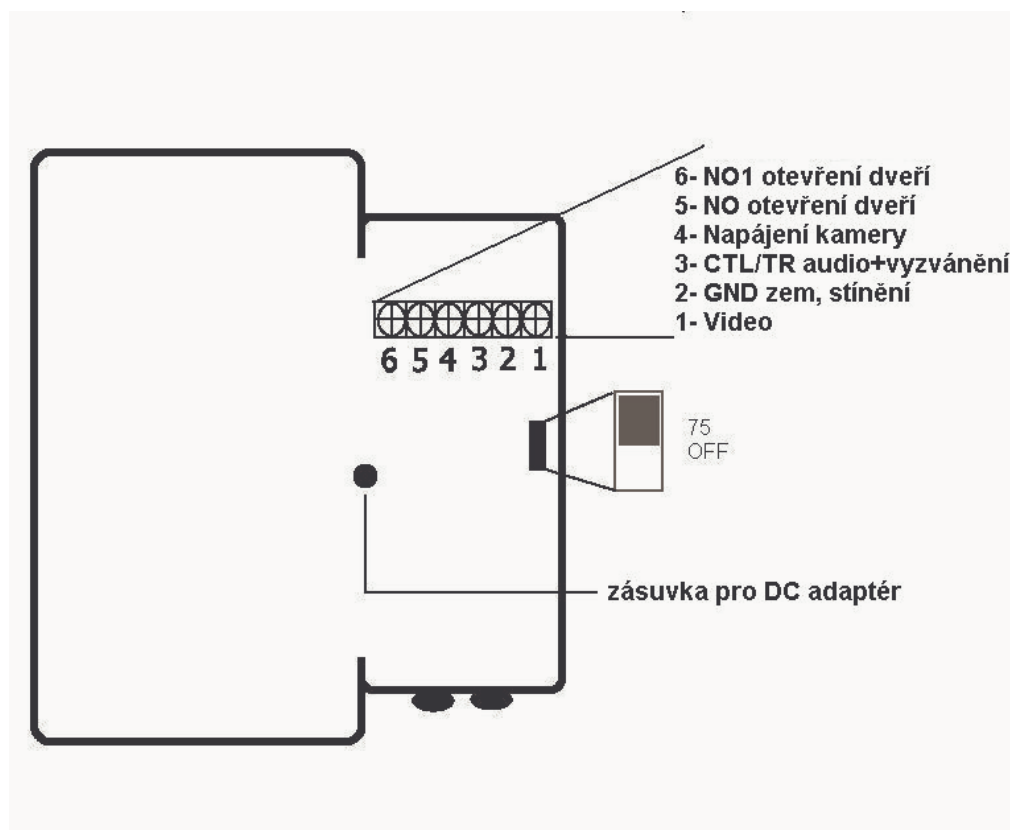

Poznámka

Při použití pouze jednoho monitoru nebo na monitoru na konci vedení je potřeba přepnout přepínač **75 / OFF** do polohy **75**.

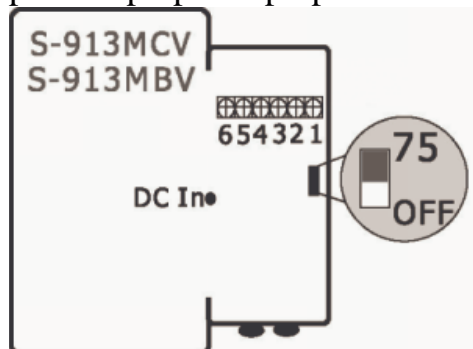

Popis ovládacích a indikačních prvků

Screen ON/OFF - po stisknutí tohoto tlačítka se obrazovka rozsvítí na 30 s, potom automaticky zhasne.

Interkom - stisknout pro komunikaci s ostatními monitory

Otevření dveří - stisknout pro odblokování dveří. Sepne kontakty 5 a 6.

Za normálních okolností může obsluha monitoru komunikovat s návštěvníkem před kamerou pomocí sejmutí sluchátka. Když návštěvník stiskne vyzváněcí tlačítko na kameře, zapne se kamera přibližně na 30 s a ozývá se zvuk gongu, po sejmutí sluchátka gong utichne a zbývají ještě přibližně 3 minuty na konverzaci.

Audio sluchátko S-913M3

Přední pohled na horní kryt

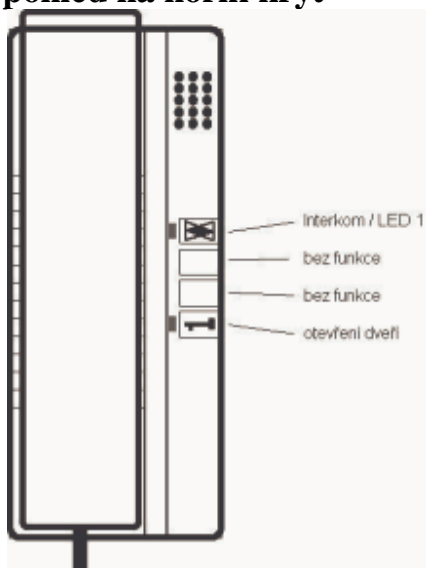

Zadní pohled na spodní kryt

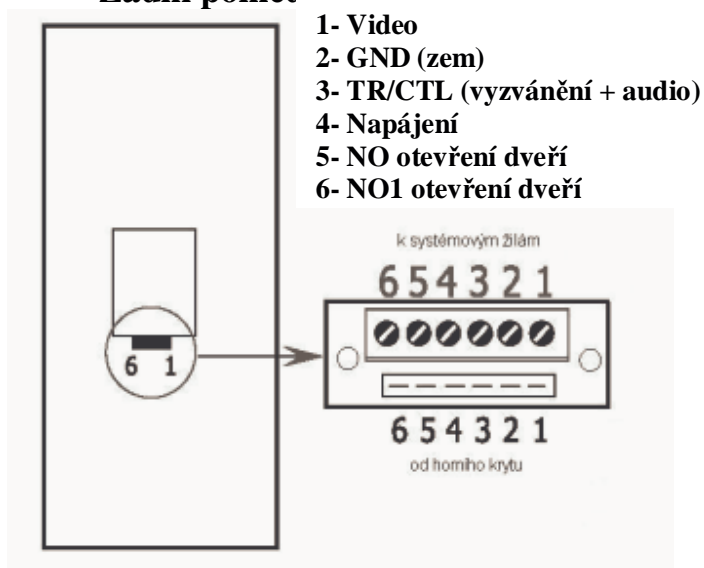

Kamera S-913CAL (S-913CALC)

Pohled na přední kryt

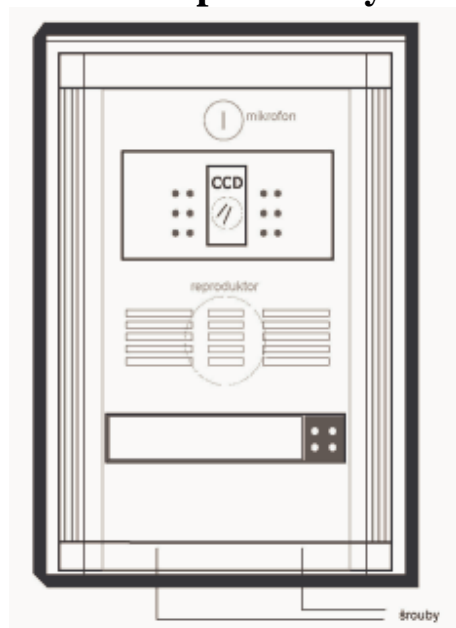

Přední pohled Zadní pohled

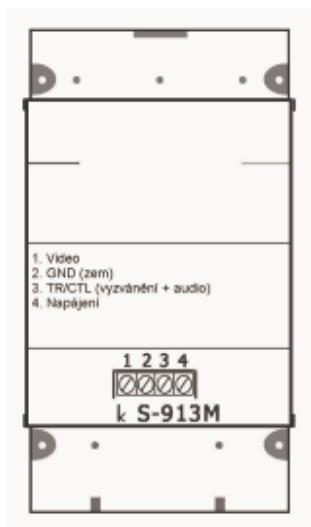

- 1- Video
- 2- GND (zem)
- 3- TR/CTL (vyzvánění + audio)
- 4- Napájení

Popis zapojení

1. Propojte kameru s monitorem čtyřmi vodiči dle schéma. Další monitory je možno připojit paralelně, (celkem lze připojit 3 monitory nebo audio sluchátka) a pokud nebude maximální vzdálenost nejvzdálenějšího monitoru od kamery více než 100m. Místo libovolného monitoru je podle schéma možno připojit audio sluchátko, kde se ke kontaktům 1 a 2 připojí napájecí adaptér (není součástí dodávky).
2. Pokud chcete otevírat el. dveřní zámek, je zapotřebí z monitoru vést dva kabely k el. zámku ze svorek 5 a 6. Zámek je třeba napájet el. zdrojem
3. Připojte napájecí adaptéry nebo výstup z centrálního napájecího zdroje k monitorům, popř. audio jednotkám

Zapojení přídatného audio sluchátka S-913M3

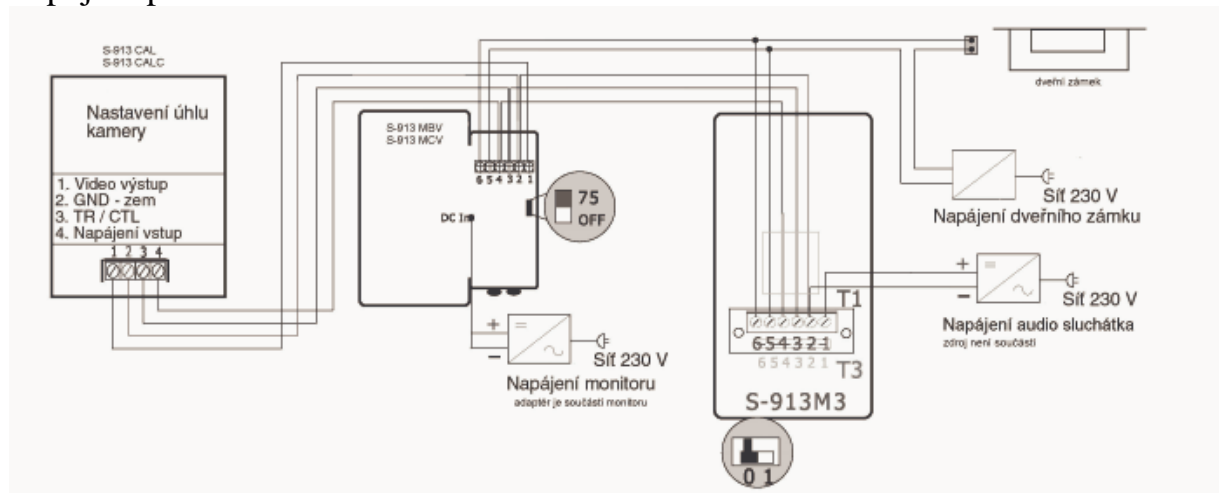

Zapojení přídavného monitoru S-913MBV (S-913MCV)

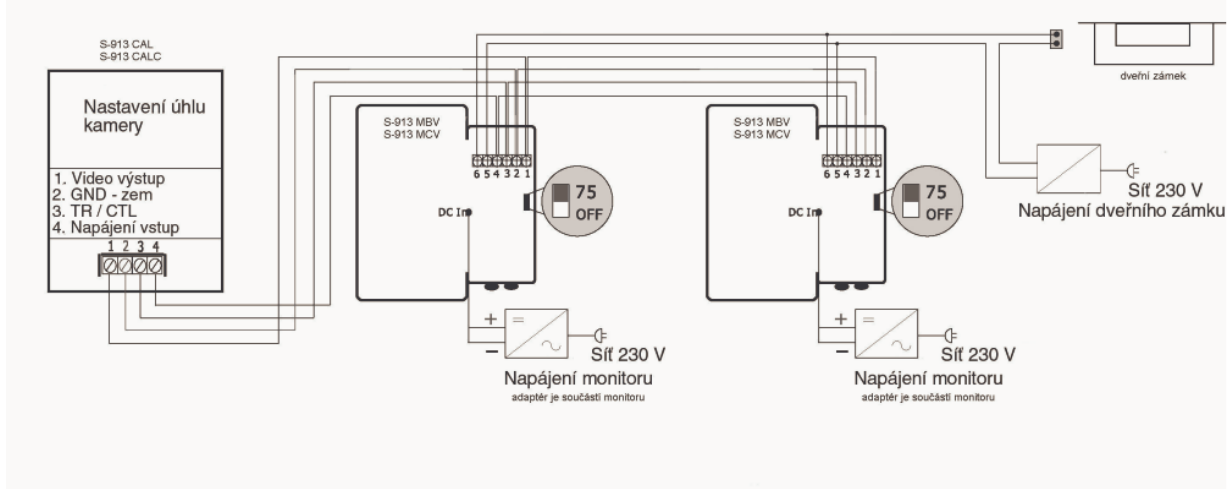

Zapojení centrálního napájecího zdroje PH-P6

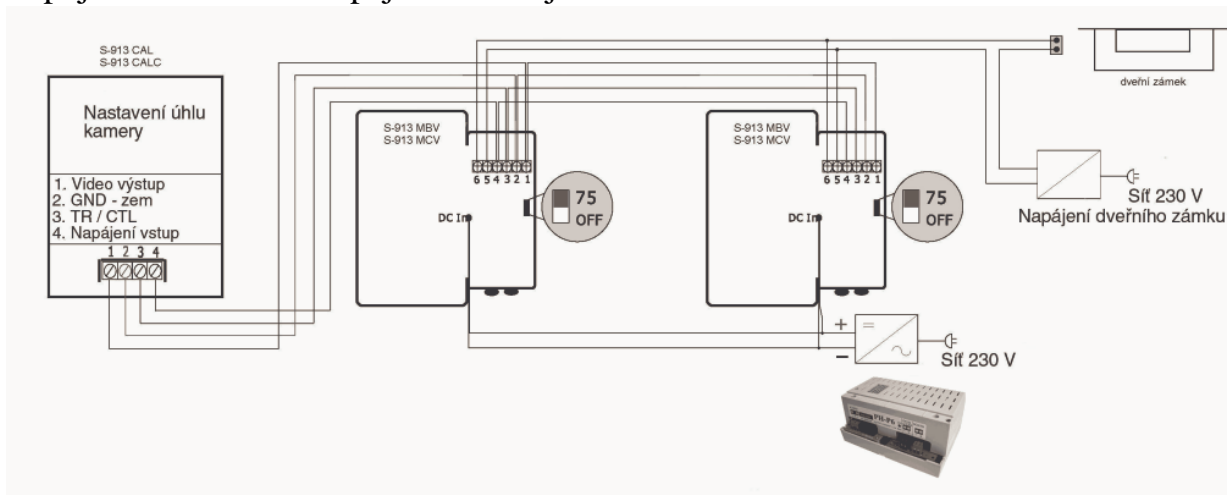

Kamera S913C2AL

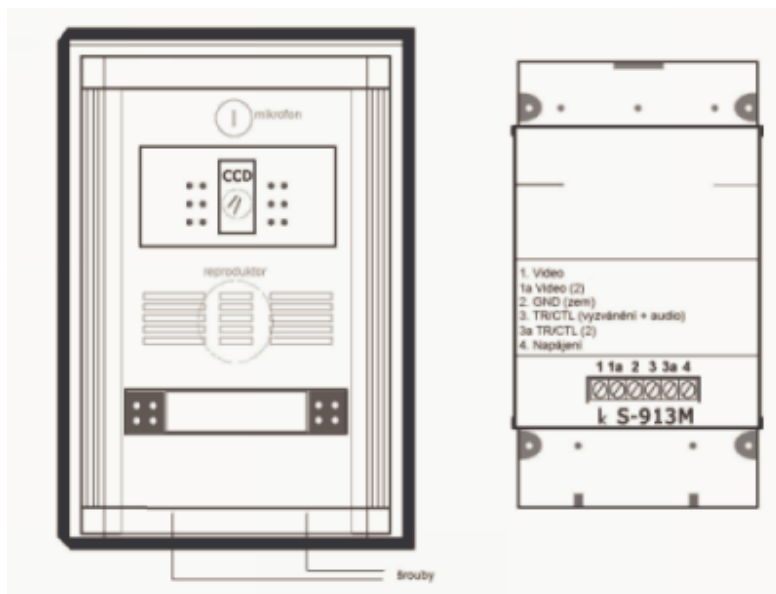

Popis zapojení je stejný jako u jedno tlačítkové kamery. Každý účastník může mít až 3 monitory (audio sluchátka). Vzájemná komunikace je možná pouze v rámci jednoho účastníka (tlačítka), nikoli mezi účastníky (tlačítka)

Zapojení kamery pro 2 účastníky S-913C2AL (S-913C2ALC)

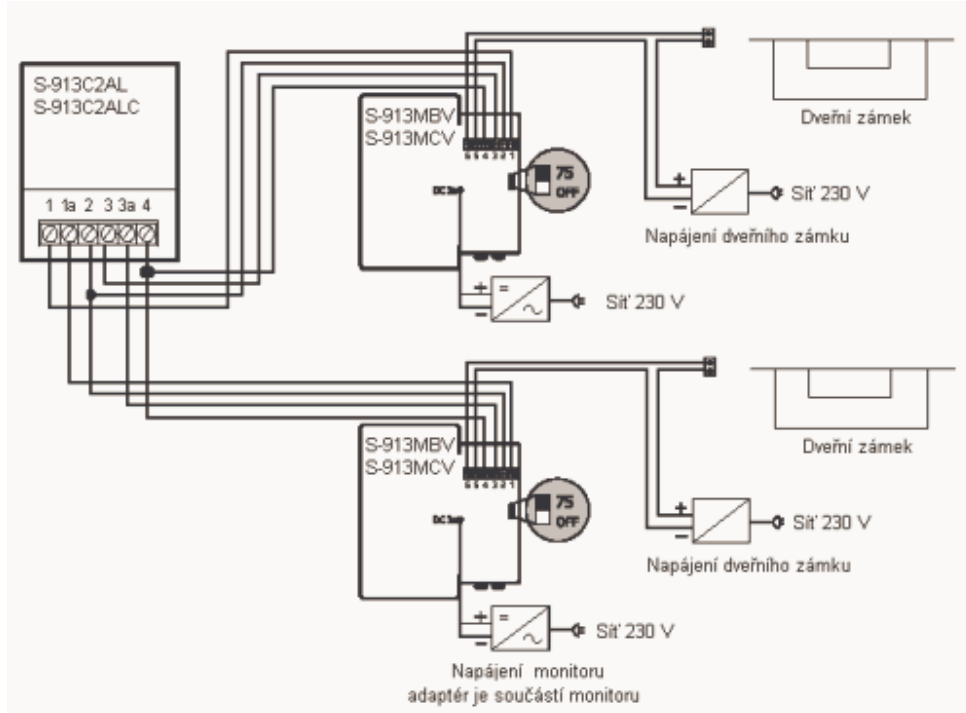

Instalace

a) zapuštěná montáž instalační krabice



170 x 100 x 50 mm

b) povrchová montáž instalační krabice



240 x 120 x 50 mm

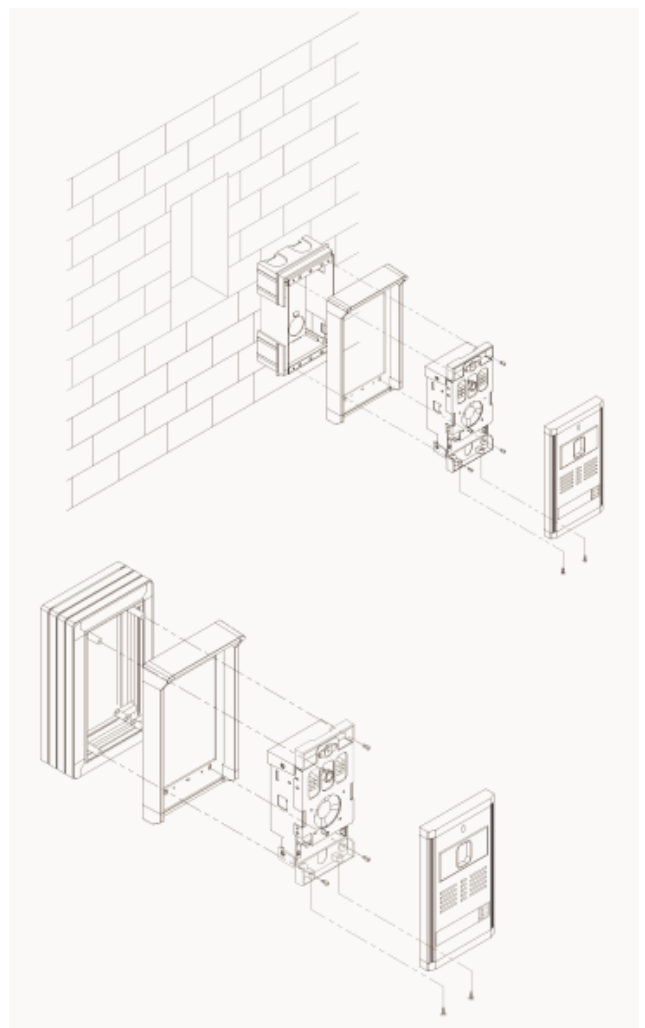

Instalační pokyny

- a) Standardní výška monitoru - monitor se připevní tak, že jeho centrální vodorovná osa má být ve výšce očí běžně vysoké dospělé postavy mínus 10 cm.
- b) Standardní výška kamery - kamera se připevní tak, že její centrální vodorovná osa má být ve výšce očí běžně vysoké dospělé postavy.
- c) Vlastní instalace monitoru - čtyřmi šrouby se na vyměřeném místě na zdi upevní držák monitoru. Proveďte se veškeré propojení sdělovacích kabelů a napájení.
- d) Vlastní instalace kamery - na vyměřeném místě se na zdi upevněte montážní krabici. Dle výše uvedeného schéma připojte kameru. Kameru usadte do montážní krabice a zašroubujte. Kryt kamery usadte na místo a přišroubujte bezpečnostními šrouby (součástí dodávky včetně klíče)

Upozornění !!

Není vhodné (z hlediska snímání optiky) vystavovat kameru přímému slunečnímu světlu a dešti. Neumísťujte kameru do prašného a chemicky agresivního prostředí.



Distributor: